



# DSL INSTALLATIE

In 6 stappen aangesloten



## Benodigheden



Kniptang & platte schroevendraaier



Aansluitbox



Telefoonkabel

## C EEN ISRA PUNT MET VASTE AANSLUITING

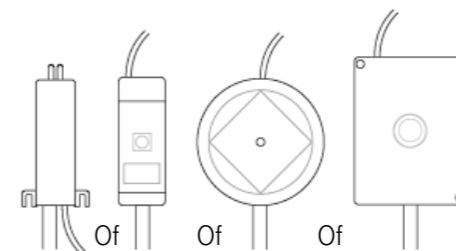

1 Knip de dunne grijze kabel door op zo'n 25 cm vanaf de aansluiting.

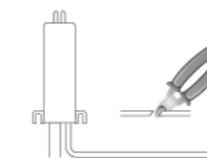

2 Strip 2 centimeter van de grijze isolatielaag.



3 Strip nu 0,5 cm van het isolatielaagje van de rode en blauwe draad.



4 Open de aansluitbox: steek een schroevendraaier in een van de openingen aan de zijkant en draai de schroevendraaier totdat de box openspringt.



5 Sluit de rode draad aan op het rode contactpunt, en de blauwe draad op het groene contactpunt. Klik de aansluitbox weer dicht.

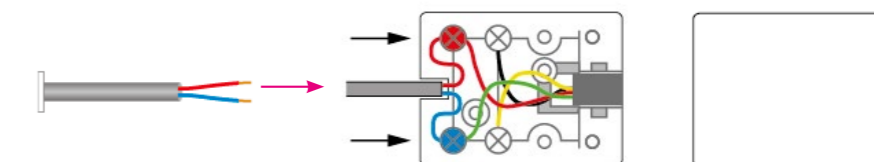

6 Pak een van de telefoonkabels en steek de kabel in de aansluitbox.

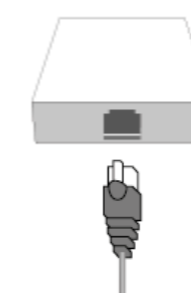

Klaar? Ga dan verder met stap 3 aan de achterkant.

## HEB JE VRAGEN?

### T-Mobile Klantenservice

- **Online Service:** [t-mobile.nl/thuis/klantenservice](http://t-mobile.nl/thuis/klantenservice)
- **Forum:** [http://forum.t-mobile.nl/#t-mobile\\_thuis](http://forum.t-mobile.nl/#t-mobile_thuis)
- **My T-Mobile Thuis:** [thuis.t-mobile.nl/my](http://thuis.t-mobile.nl/my)

Heb je een vraag voor ons of andere klanten? Ga dan naar het T-Mobile Forum. Like ons op Facebook om op de hoogte te blijven van de laatste nieuwtjes en acties.

- @tmobile\_webcare
- [facebook.com/tmobilenl](https://facebook.com/tmobilenl)
- [forum.t-mobile.nl](http://forum.t-mobile.nl)



### Thuis Installatie Garantie

Bekijk de overige handleidingen in het Installatiepakket of zie [t-mobile.nl/thuis/klantenservice](http://t-mobile.nl/thuis/klantenservice) voor extra informatie.



800155 Handleiding DSL Installatie - januari 2018  
Druk- en zeffouten voorbehouden. Auteursrechten © 2017 T-Mobile Netherlands B.V. Uit deze uitgave mag niets worden veeveelvoudigd en/of openbaar gemaakt door middel van fotokopie, microfilm, opslag in computerbestanden of anderszins, zonder voorafgaande schriftelijke toestemming van de uitgever. Aan de tekst in deze uitgave kunnen geen rechten worden ontleend. Voorwaarden kunnen aan veranderingen onderhevig zijn.

Ben je klaar?  
Ga terug naar  
stap 3 Modem

# 1 WAT HEB JE NODIG?

## Modem onderdelen:

Modem



Adapter modem



Aansluitbox



Ethernetkabel



## TV onderdelen:

Interactieve TV Box

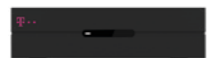

UTP-kabel



Afstandsbediening met batterijen



Adapter TV Box



HDMI-kabel\*



## Bellen onderdelen:

2 Telefoonkabels (1,5 m)



Extra Telefoonkabel (1,5 m)



### BELANGRIJK!

De **installatiedatum** en je **TV-inloggegevens**, dat zijn je TV-klantnummer en TV-pincode, heb je nodig. Je TV-klantnummer vind je in de brief die bij het Installatiepakket zit. Je TV-pincode staat in de bevestigingsbrief die je van ons hebt gekregen. Ook vind je ze allebei in T-Mobile Thuis onder **Instellingen** en dan **TV**.

\* De HDMI-kabel heeft in tegenstelling tot de andere kabels een zilver/aluminium kleurig kopstuk.

# 3 SLUIT JE MODEM AAN

## TIP!

Vergeet niet dat je het modem nog moet aanzetten nadat je 'm aansluit. Druk even op de on/off knop.

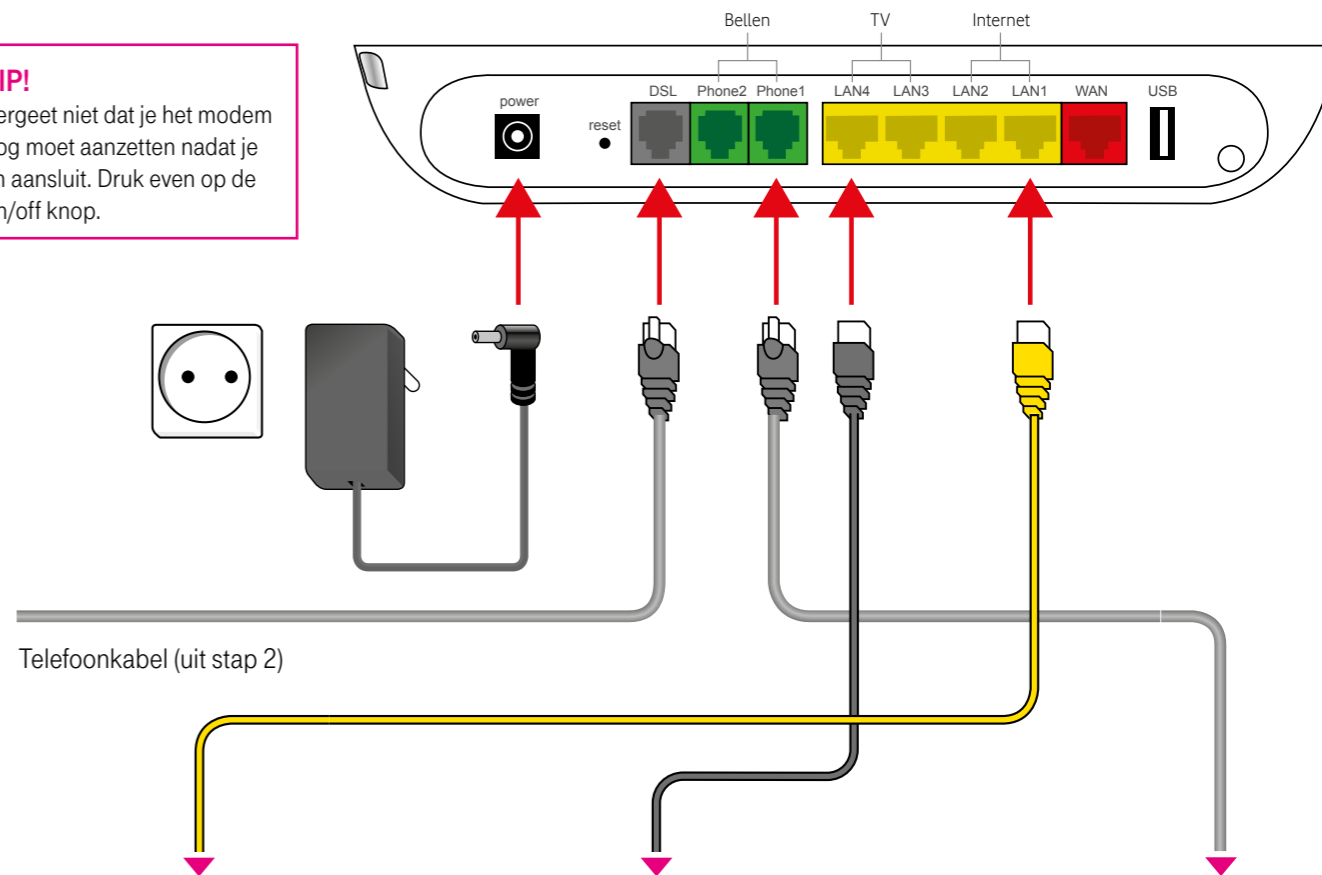

# 2 MAAK JE HOOFDAANSLUITING GEREED

Internet komt via de hoofdaansluiting je woning binnen.

Meestal vind je 'm in de meterkast of de woonkamer. Hoe ziet jouw hoofdaansluiting eruit?

Heb je een wandcontactdoos? Volg dan deze stappen:



**A.1** Klik de telefoonkabel in de stekker.



**A.2** Steek de stekker in de wandcontactdoos.



Heb je een ISRA punt met ministekker? Volg dan deze stappen:

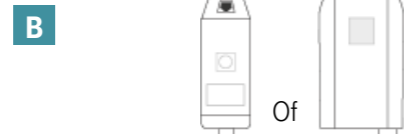

**B.1** Haal de oude kabel uit de telefoonpoort.

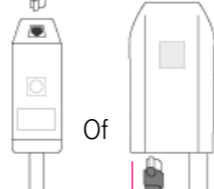

**B.2** Klik de nieuwe kabel in de telefoonpoort.

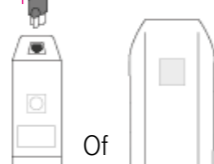

Heb je een ISRA punt met vaste kabelaansluiting? Kijk op de achterkant van de flyer en volg de stappen.

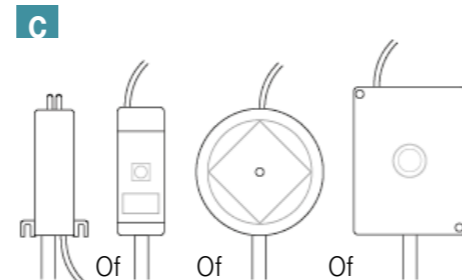

## TIP!

Een ISRA punt met ministekker herken je aan de telefoonpoort. Die zit aan de voorkant of onderkant. Een ISRA punt met vaste kabelaansluiting heeft die niet.

# 4 INTERNET

## Draadloos internet

Log in op het netwerk dat op de sticker onderop je modem staat. Het wachtwoord staat ook op de sticker. Zie je geen sticker op je modem? Dan zit er eentje in het Installatiepakket.



## Bedraad internet

Sluit de gele ethernetkabel aan op je laptop of computer.

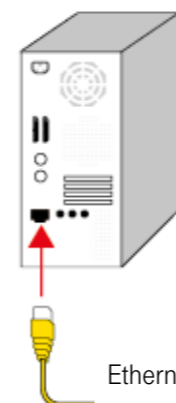

# 5 INTERACTIEVE TV

Sluit de gele ethernetkabel aan op je laptop of computer.

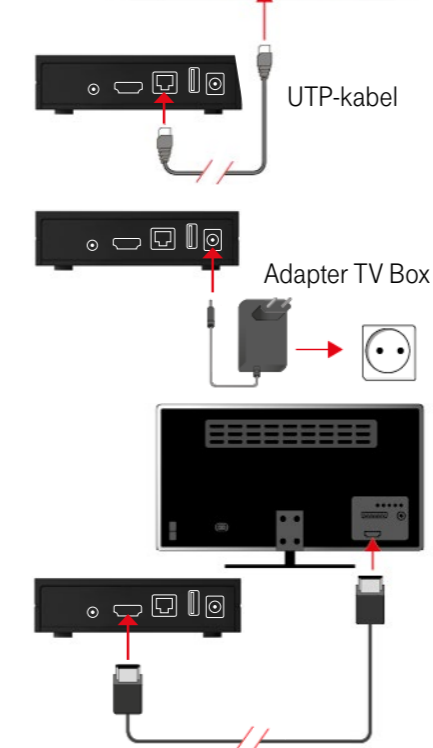

# 6 VAST BELLEN

Sluit de gele ethernetkabel aan op je laptop of computer.



\* De HDMI-kabel heeft in tegenstelling tot de andere kabels een zilver/aluminium kleurig kopstuk.